



Sicherungs- & Verteilerkästen

Serie DISBOX



ÜBERSICHT

ÜBER UNS

4 - 5

AUFPUTZ

6 - 15

Serie	IP	Media	Transparente Tür	Weißer Tür	Seite
DISBOX-F	IP65		■		6
DISBOX-T	IP40		■	■	8
DISBOX-MA	IP40		■	■	10
DISBOX-DA	IP30				12
DISBOX-XA	IP40	■		■	14

UNTERPUTZ

16 - 25

Serie	IP	Media	Transparente Tür	Weißer Tür	Seite
DISBOX-G	IP40	■	■	■	16
DISBOX-K	IP40			■	18
DISBOX-MT	IP40		■	■	20
DISBOX-DT	IP40		■	■	22
DISBOX-XT	IP40	■		■	24

ZUBEHÖR

26 - 31

WILLKOMMEN bei Boxexpert



Unser Standort in Hamburg

Wir wachsen, Sie profitieren.

BOXEXPERT hat seinen Sitz im Herzen Hamburgs und ist ihr Partner für Premium-Gehäuse für nahezu jeden Einsatzbereich. Wir haben es uns zur Aufgabe gemacht, **auf die Bedürfnisse unserer Kunden zu 100% einzugehen** und schnelle Systemlösungen für Sie zu finden.

Wir bieten Ihnen **hohe Qualität zu attraktiven Preisen**.

Unsere Produkte können in allen Branchen eingesetzt werden. Ob Industrie, Bau, Chemie, Verkehr oder auch für Privatanwendungen, wir sind stets für Sie ansprechbar. Für spezielle Anforderungen stehen wir Ihnen ebenfalls gerne zur Verfügung und lösen durch unsere technisch ausgebildeten und kompetenten Mitarbeiter nahezu jedes Problem rund um die Gehäusetechnik.

Mit den Sicherungskästen von Intratec erweitern wir nun unser Produktportfolio für den Gebäudetechnik- und Installationsbereich.

Innovative Gehäusetechnik, frisches Produktdesign bei gleichzeitig hoher Qualität und mit allen notwendigen Zulassungen.

Die verschiedenen Serien der Verteilerkästen sind für die Unterputz- oder Aufbaumontage geeignet. Die verschiedenen Schutzarten der Gehäuse erlauben den Einsatz in unterschiedlichen Umgebungen. Mit Hilfe des umfangreichen Zubehörs kann das Verteilergehäuse individualisiert werden.

Das Beste zum Schluss: **alle Artikel sind durchgängig ab Lager Hamburg verfügbar**.

Die durchschnittliche Verfügbarkeit liegt bei 99% und bei Bestellungen bis 14 Uhr kann der Versand noch am selben Tag erfolgen.



Produktion & Lager

Nehmen Sie Kontakt zu uns auf

Breuell Ingenieurbüro GmbH
Grüzmühlenweg 46
22339 Hamburg
040-538092-255
040-538092-85
info@boxexpert.de
www.boxexpert.de



DISBOX - F

Die Sicherungskästen sind alle mit folgendem Zubehör ausgestattet:

- DIN-Schiene (TS35)
- PE & N Anschlussklemmen
- Schutzabdeckung für freien Platz
- Montagezubehör
- Verschlusskappen
- Installationsanleitung



MKDGH4-01

MKDGH8-01

MKDGH12-01



MKDGH24-01

MKDGH36-01



DISBOX-F

Aufputz IP65

MODELL	TÜR	TYP	ABMESSUNGEN (mm)	ANZAHL DER MODULE	PE & N ANSCHLUSSKLEMME
MKDGH4-01	Transparent	IP65 - In 63A	128x201x120	4	2x4
MKDGH8-01	Transparent	IP65 - In 63A	202x201x120	8	2x8
MKDGH12-01	Transparent	IP65 - In 63A	319x259x144	12	2x10
MKDGH24-01	Transparent	IP65 - In 63A	319x384x144	24	2x13
MKDGH36-01	Transparent	IP65 - In 63A	319x508x144	36	2x15

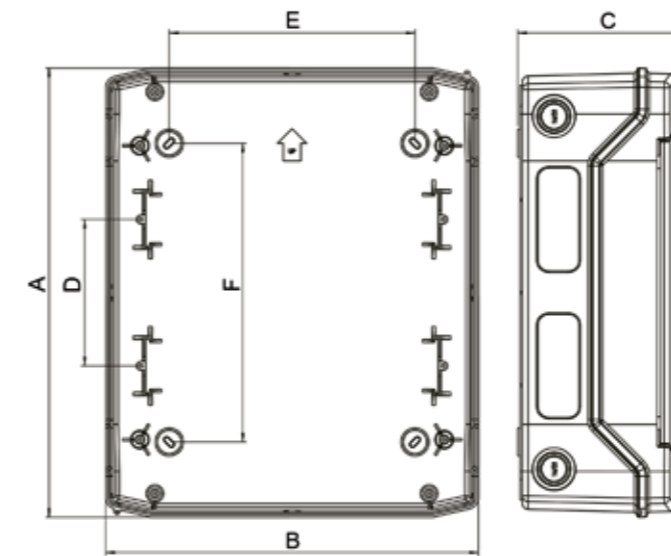

MODELL	A (mm)	B (mm)	C (mm)	D (mm)	E (mm)	F (mm)
MKDGH4-01	201	128	120	-	78	111
MKDGH8-01	201	202	120	-	100	140
MKDGH12-01	259	319	144	-	210	130
MKDGH24-01	384	319	144	125	210	255
MKDGH36-01	508	319	144	125	210	380

TECHNISCHE DATEN	GEHÄUSE		TÜR	
	MATERIAL	ASA (Acrylester-Styrol-Acrylnitril)		Polycarbonat
FARBE	RAL 7035		Transparent	
SCHUTZART	IP65	BEMESSUNGSSPANNUNG	AC 400V / DC 1000V	
GLÜHDRAHTTEST	650°C	GLÜHDRAHTTEST TERMINAL	960°C	
HALTERUNGEN	selbstverlöschendes Material	TEMPERATURBESTÄNDIGKEIT	-25°C / +60°C	
BESTIMMUNGEN	gemäß IEC 60670 / IEC 60228	HALOGENFREI	Ja	
UV STABILITÄT	Ja			

OVE | OVE/ONORM E 8001-2-30 entspricht VDE

ZUBEHÖR	Inklusive		Optional	
	Schutzabdeckungen	Isolierte Doppel-Klemme	Isolierte Schraublose-Klemme	Kabeleinführungen
	Isolierte Klemme Standard	Isolierte Klemme, Australien-Typ	Schlüssel & Schloss	

DISBOX - T

Die Sicherungskästen sind alle mit folgendem Zubehör ausgestattet:

- DIN-Schiene (TS35)
- PE & N Anschlussklemmen
- Schutzabdeckung für freien Platz
- Montagezubehör
- Verschlusskappen
- Installationsanleitung



MKAAGH12-T

MKAAGH12-W



MKAAGH24-T

MKAAGH24-W



MKAAGH36-T

MKAAGH36-W

DISBOX-T

Aufputz IP40

Mit weißer oder transparenter Tür

MODELL	TÜR	TYP	ABMESSUNGEN (mm)	ANZAHL DER MODULE	PE & N ANSCHLUSSKLEMME
MKAAGH12-T	Transparent	IP40 - In 63A	251x310x96	12+2	2x10
MKAAGH12-W	Weiß	IP40 - In 63A	251x310x96	12+2	2x10
MKAAGH24-T	Transparent	IP40 - In 63A	377x310x96	24+4	2x13
MKAAGH24-W	Weiß	IP40 - In 63A	377x310x96	24+4	2x13
MKAAGH36-T	Transparent	IP40 - In 63A	502x310x96	36+6	2x15
MKAAGH36-W	Weiß	IP40 - In 63A	502x310x96	36+6	2x15

TECHNISCHE DATEN

	GEHÄUSE	TÜR
MATERIAL	ABS (Acrylnitril-Butadien-Styrol)	ABS (Acrylnitril-Butadien-Styrol)
FARBE	RAL 9003	Transparent / Weiß (RAL 9003)
SCHUTZART	IP40	BEMESSUNGSSPANNUNG AC 400V
GLÜHDRAHTTEST	650°C	GLÜHDRAHTTEST TERMINAL 960°C
HALTERUNGEN	selbstverlöschendes Material	TEMPERATURBESTÄNDIGKEIT -25°C / +60°C
BESTIMMUNGEN	gemäß IEC 60670	HALOGENFREI Ja

OVE/ONORM E 8001-2-30 entspricht VDE

www.boxexpert.de

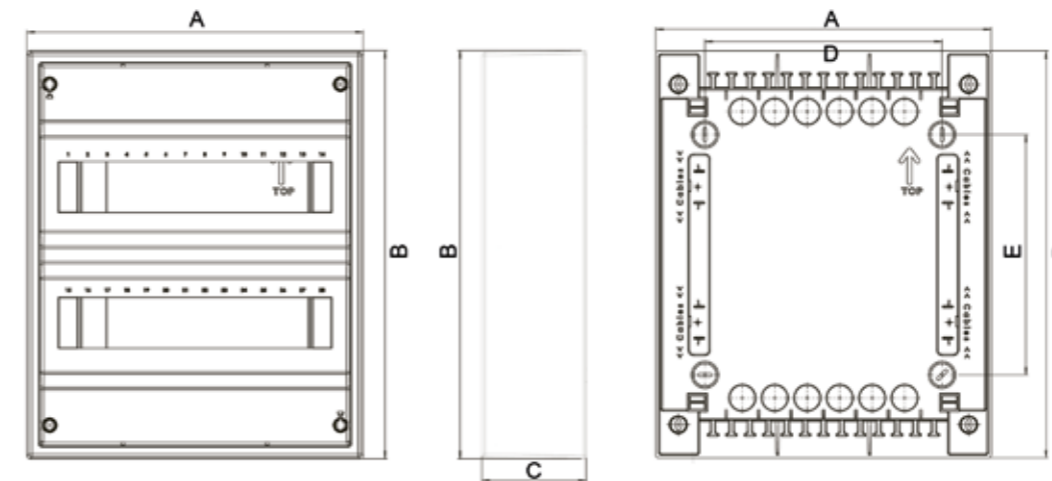

MODELL	A (mm)	B (mm)	C (mm)	D (mm)	E (mm)
MKAAGH12-T	310	251	96	96	219
MKAAGH24-T	310	377	96	219	222
MKAAGH36-T	310	502	96	219	347

ZUBEHÖR

Inklusive



Schutzabdeckungen



Isolierte Klemme Standard

Optional



Isolierte Doppel-Klemme



Isolierte Klemme, Australien-Typ



Isolierte Schraublose-Klemme



Schlüssel & Schloss

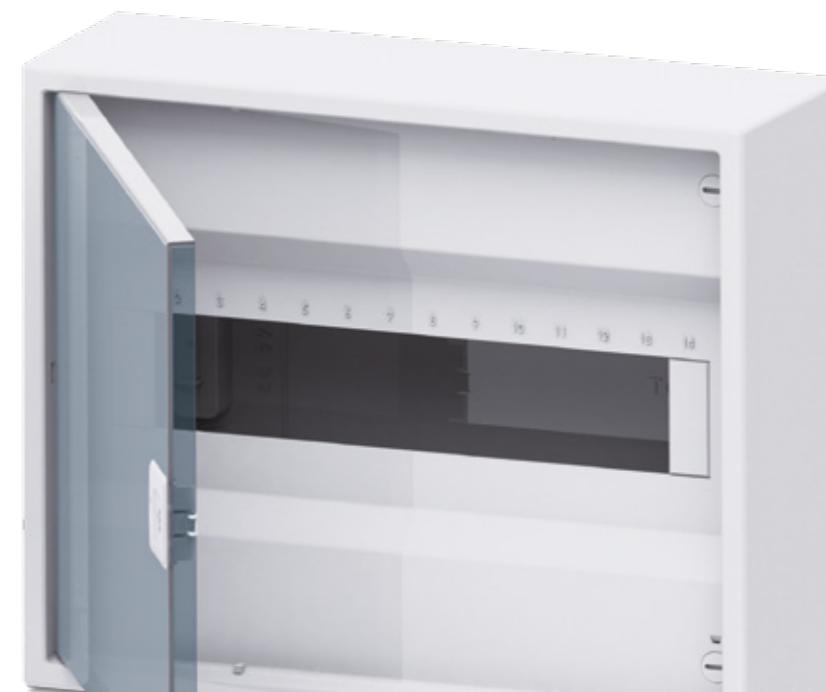

DISBOX - MA

Die Sicherungskästen sind alle mit folgendem Zubehör ausgestattet:

- DIN-Schiene (TS35)
- PE & N Anschlussklemmen
- Schutzabdeckung für freien Platz
- Montagezubehör
- Verschlusskappen
- Installationsanleitung



MKCAGH8-T

MKCAGH12-T



MKCAGH18-T

MKCAGH2X18-T

MKCAGH3X18-T

MKCAGH24-T

MKCAGH36-T

MKCAGH48-T

DISBOX-MA

Aufputz IP40

Mit weißer oder transparenter Tür

MODELL	TÜR	TYP	ABMESSUNGEN (mm)	ANZAHL DER MODULE	PE & N ANSCHLUSSKLEMME
MKCAGH8-T	Transparent	IP40 - In 63A	215x236x102	8	2x8
MKCAGH8-W	Weiß	IP40 - In 63A	215x236x102	8	2x8
MKCAGH12-T	Transparent	IP40 - In 63A	287x236x112	12	2x10
MKCAGH12-W	Weiß	IP40 - In 63A	287x236x112	12	2x10
MKCAGH18-T	Transparent	IP40 - In 63A	396x236x112	18	2x13
MKCAGH18-W	Weiß	IP40 - In 63A	396x236x112	18	2x13
MKCAGH24-T	Transparent	IP40 - In 63A	287x361x112	24	2x13
MKCAGH24-W	Weiß	IP40 - In 63A	287x361x112	24	2x13
MKCAGH36-T	Transparent	IP40 - In 63A	287x526x112	36	2x15
MKCAGH36-W	Weiß	IP40 - In 63A	287x526x112	36	2x15
MKCAGH2X18-T	Transparent	IP40 - In 63A	396x361x112	36	2x15
MKCAGH2X18-W	Weiß	IP40 - In 63A	396x361x112	36	2x15
MKCAGH48-T	Transparent	IP40 - In 63A	287x653x112	48	2x20
MKCAGH48-W	Weiß	IP40 - In 63A	287x653x112	48	2x20
MKCAGH3X18-T	Transparent	IP40 - In 63A	396x526x112	54	2x26
MKCAGH3X18-W	Weiß	IP40 - In 63A	396x526x112	54	2x26

TECHNISCHE DATEN	GEHÄUSE		TÜR	
	MATERIAL	ABS (Acrylnitril-Butadien-Styrol)	ABS (Acrylnitril-Butadien-Styrol)	
	FARBE	RAL 9003	Transparent / Weiß (RAL 9003)	
	SCHUTZART	IP40	BEMESSUNGSSPANNUNG	AC 400V
	GLÜHDRAHTTEST	650°C	GLÜHDRAHTTEST TERMINAL	960°C
	HALTERUNGEN	selbstverlöschendes Material	TEMPERATURBESTÄNDIGKEIT	-25°C / +60°C
	BESTIMMUNGEN	gemäß IEC 60670	HALOGENFREI	Ja

OVE/ONORM E 8001-2-30 entspricht VDE

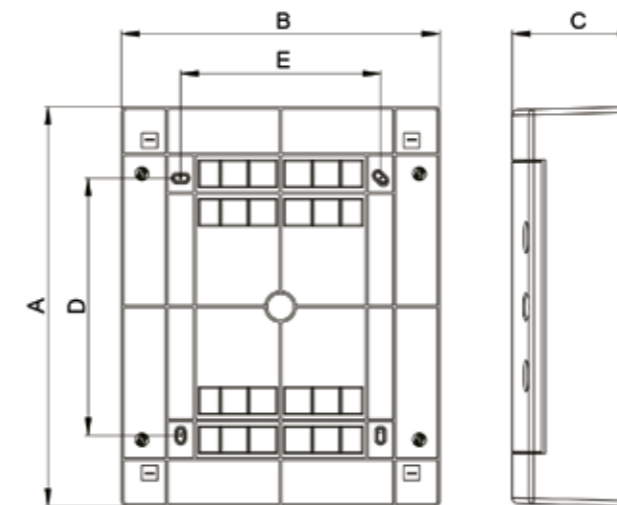
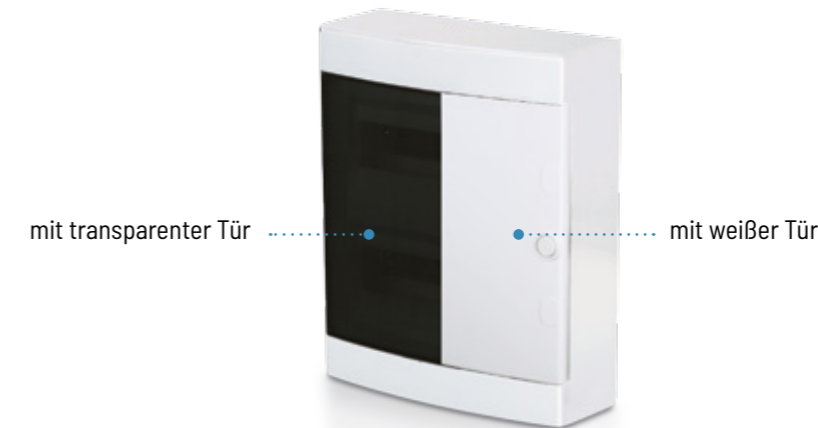

MODELL	A (mm)	B (mm)	C (mm)	D (mm)	E (mm)
MKCAGH8-T	236	215	102	107	120
MKCAGH12-T	236	287	112	107	180
MKCAGH18-T	236	396	112	107	289
MKCAGH24-T	361	287	112	232	180
MKCAGH36-T	526	287	112	357	180
MKCAGH2X18-T	361	396	112	232	289
MKCAGH48-T	652	287	112	482	180
MKCAGH3X18-T	526	396	112	357	289

ZUBEHÖR

Inklusive



Schutzabdeckungen



Isolierte Klemme Standard

Optional



Isolierte Doppel-Klemme



Isolierte Klemme, Australien-Typ



Isolierte Schraublose-Klemme



Schlüssel & Schloss

DISBOX - DA

Die Sicherungskästen sind alle mit folgendem Zubehör ausgestattet:

- DIN-Schiene (TS35)
- PE & N Anschlussklemmen
- Schutzabdeckung für freien Platz
- Montagezubehör
- Verschlusskappen
- Installationsanleitung



MKAEAGH1-01

MKAEAGH2-01

MKAEAGH3-01

MKAEAGH12-01

MKAEAGH24-01

MKAEAGH36-01

DISBOX-DA

Aufputz IP30

MODELL	TYP	ABMESSUNGEN (mm)	ANZAHL DER MODULE	PE & N ANSCHLUSSKLEMME
MKAEAGH1-01	IP30 - In 63A	137x51x57	1+1	-
MKAEAGH2-01	IP30 - In 63A	137x87x57	3+1	-
MKAEAGH3-01	IP30 - In 63A	155x97x57	3+2	2x4
MKAEAGH12-01	IP30 - In 63A	250x225x70	12+2	2x10
MKAEAGH24-01	IP30 - In 63A	250x353x70	24+4	2x13
MKAEAGH36-01	IP30 - In 63A	250x463x70	36+6	2x15

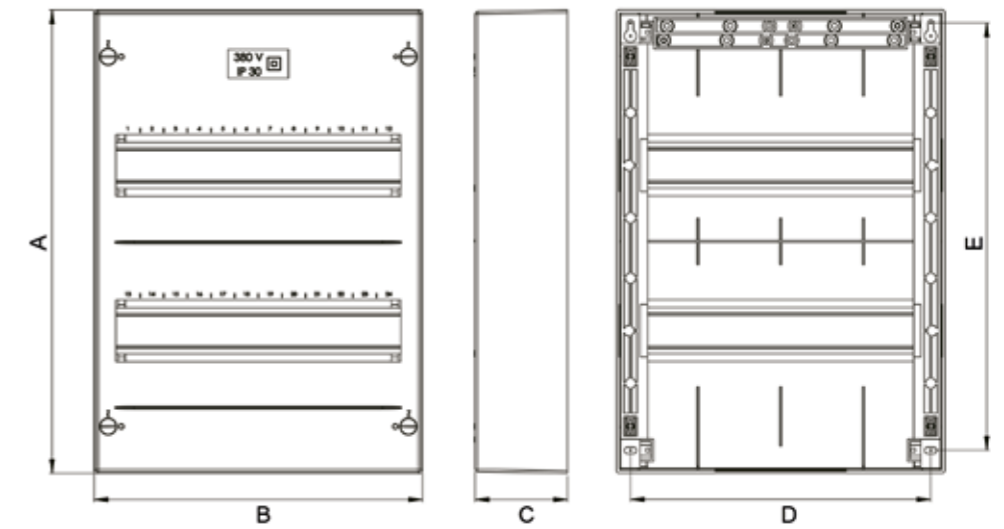

MODELL	A (mm)	B (mm)	C (mm)	D (mm)	E (mm)
MKAEAGH1-01	51	139	57	34	114
MKAEAGH2-01	87	139	57	70	114
MKAEAGH3-01	97	155	57	-	-
MKAEAGH12-01	225	250	70	229	198
MKAEAGH24-01	353	250	70	229	326
MKAEAGH36-01	463	250	70	229	463

TECHNISCHE DATEN

		GEHÄUSE	
MATERIAL		Styrol	
FARBE		RAL 9003	
SCHUTZART	IP30	GLÜHDRAHTTEST TERMINAL	960°C
GLÜHDRAHTTEST	650°C	TEMPERATURBESTÄNDIGKEIT	-25°C / +60°C
HALTERUNGEN	selbstverlöschendes Material	HALOGENFREI	Ja
BESTIMMUNGEN	gemäß IEC 60670		

OVE | OVE/ONORM E 8001-2-30 entspricht VDE

ZUBEHÖR

Inklusive



Schutzabdeckungen



Isolierte Klemme nur für MKAEAGH12-01; MKAEAGH24-01; MKAEAGH36-01

DISBOX - XA

Die Multimediaverteiler sind alle mit folgendem Zubehör ausgestattet:

- Montageplatte
- Montagezubehör
- Installationsanleitung



MKCAGH2X18-MEDIA



MKCAGH3X18-MEDIA



MKCAGH24-MEDIA



MKCAGH36-MEDIA



MKCAGH48-MEDIA

DISBOX-XA

Aufputz IP40 Multimediaverteiler

MODELL	TYP	ABMESSUNGEN (mm)	ANZAHL DER MODULE	PE & N ANSCHLUSSKLEMME
MKCAGH2X18-MEDIA	IP40 - In 63A	396x361x112	36	2x15
MKCAGH3X18-MEDIA	IP40 - In 63A	396x526x112	54	2x26
MKCAGH24-MEDIA	IP40 - In 63A	287x361x112	24	2x13
MKCAGH36-MEDIA	IP40 - In 63A	287x526x112	36	2x15
MKCAGH48-MEDIA	IP40 - In 63A	287x653x112	48	2x20

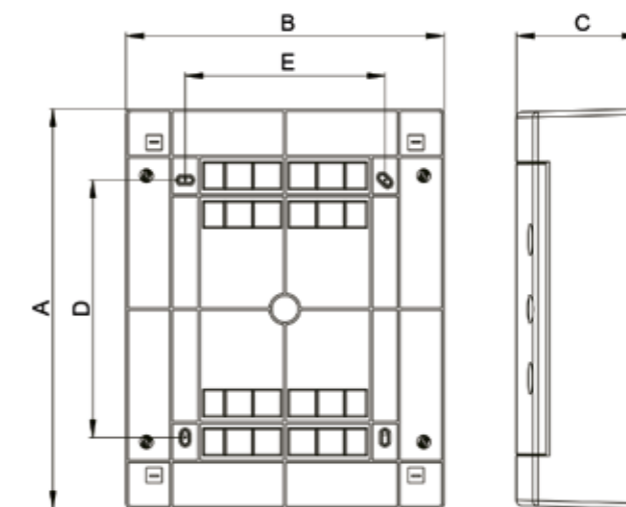

MODELL	A (mm)	B (mm)	C (mm)	D (mm)	E (mm)
MKCAGH2X18-MEDIA	526	287	112	357	180
MKCAGH3X18-MEDIA	652	287	112	482	180
MKCAGH24-MEDIA	361	287	112	232	180
MKCAGH36-MEDIA	361	396	112	232	289
MKCAGH48-MEDIA	526	396	112	357	289

TECHNISCHE DATEN	GEHÄUSE		TÜR	
	MATERIAL	ABS (Acrylnitril-Butadien-Styrol)		ABS (Acrylnitril-Butadien-Styrol)
FARBE	RAL 9003		Weiß (RAL 9003)	
SCHUTZART	IP40	BEMESSUNGSSPANNUNG	AC 400V	
GLÜHDRAHTTEST	650°C	GLÜHDRAHTTEST TERMINAL	960°C	
HALTERUNGEN	selbstverlöschendes Material	TEMPERATURBESTÄNDIGKEIT	-25°C / +60°C	
BESTIMMUNGEN	gemäß IEC 60670	HALOGENFREI	Ja	

ZUBEHÖR



Halterung für WLAN Router



Doppel-Steckdose



Schlüssel & Schloss

OVE | OVE/ONORM E 8001-2-30 entspricht VDE

DISBOX - G

Die Sicherungskästen sind alle mit folgendem Zubehör ausgestattet:

- DIN-Schiene (TS35)
- PE & N Anschlussklemmen
- Schutzabdeckung für freien Platz
- Montagezubehör
- Verschlusskappen
- Installationsanleitung



MKFUGH12-T MKFUGH24-T MKFUGH36-T MKFUGH12-W MKFUGH24-W MKFUGH36-W

DISBOX-G

Unterputz IP40

Mit weißer oder transparenter Tür

MODELL	TÜR	TYP	ABMESSUNGEN (mm)	ANZAHL DER MODULE	PE & N ANSCHLUSSKLEMME
MKFUGH12-T	Transparent	IP40 - In 63A	346x317x92	12+2	2x10
MKFUGH12-W	Weiß	IP40 - In 63A	346x317x92	12+2	2x10
MKFUGH24-T	Transparent	IP40 - In 63A	346x442x92	24+4	2x13
MKFUGH24-W	Weiß	IP40 - In 63A	346x442x92	24+4	2x13
MKFUGH24-MEDIA*	Weiß	IP40 - In 63A	346x442x92	-	-
MKFUGH36-T	Transparent	IP40 - In 63A	346x592x92	36+6	2x15
MKFUGH36-W	Weiß	IP40 - In 63A	346x592x92	36+6	2x15
MKFUGH36-MEDIA*	Weiß	IP40 - In 63A	346x592x92	-	-

* Optional: Multimedia Verteiler

TECHNISCHE DATEN	GEHÄUSE		TÜR	
	MATERIAL	ABS (Acrylnitril-Butadien-Styrol)	Polycarbonat	
FARBE	RAL 9003	Transparent / Weiß (RAL 9003)		
SCHUTZART	IP40	BEMESSUNGSSPANNUNG	AC 400V	
GLÜHDRAHTTEST	650°C	GLÜHDRAHTTEST TERMINAL	960°C	
HALTERUNGEN	selbstverlöschendes Material	TEMPERATURBESTÄNDIGKEIT	-25°C / +60°C	
BESTIMMUNGEN	gemäß IEC 60670	HALOGENFREI	Ja	

OVE/ONORM E 8001-2-30 entspricht VDE

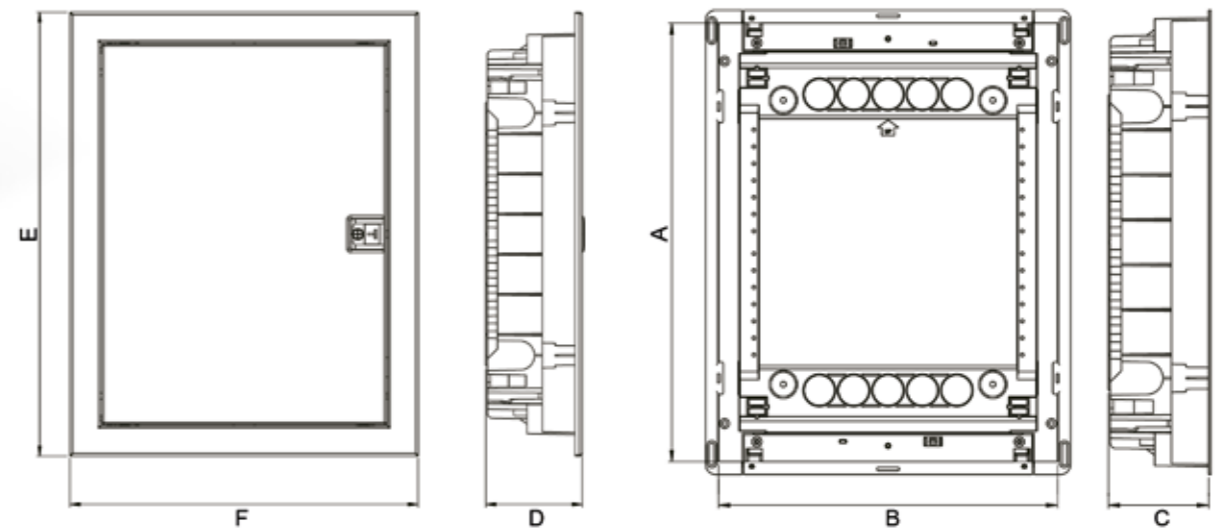

MODELL			A (mm)	B (mm)	C (mm)	D (mm)	E (mm)	F (mm)
MKFUGH12-T	MKFUGH12-W	-	274	306	87	92	317	346
MKFUGH24-T	MKFUGH24-W	MKFUGH24-MEDIA	399	306	87	92	442	346
MKFUGH36-T	MKFUGH36-W	MKFUGH36-MEDIA	549	306	87	92	592	346

ZUBEHÖR	Inklusive		Optional	
Schutzabdeckungen	Isolierte Doppel-Klemme	Isolierte Schraublose-Klemme	Anschlusswinkel horizontal	
Isolierte Klemme Standard	Isolierte Klemme, Australien-Typ	Schlüssel & Schloss	Anschlusswinkel vertikal	

DISBOX - K

Die Sicherungskästen sind alle mit folgendem Zubehör ausgestattet:

- DIN-Schiene (TS35)
- PE & N Anschlussklemmen
- Schutzabdeckung für freien Platz
- Montagezubehör
- Verschlusskappen
- Installationsanleitung



* Modell 650 und 850

MKEUGH12 MKEUGH24 MKEUGH36 MKEUGH48 MKEUGH60

DISBOX-K

Unterputz IP40
Metall Tür

Metall Tür

MODELL	STANDARD	PREMIUM	TYP	ABMESSUNGEN (mm)	ANZAHL DER MODULE	PE & N ANSCHLUSSKLEMME
MKEUGH12-650	650°C	-	IP40 - In 63A	346x317x92	12+2	2x10
MKEUGH12-850	-	850°C	IP40 - In 63A	346x317x92	12+2	2x10
MKEUGH24-650	650°C	-	IP40 - In 63A	346x442x92	24+4	2x13
MKEUGH24-850	-	850°C	IP40 - In 63A	346x442x92	24+4	2x13
MKEUGH36-650	650°C	-	IP40 - In 63A	346x592x92	36+6	2x15
MKEUGH36-850	-	850°C	IP40 - In 63A	346x592x92	36+6	2x15
MKEUGH48-650	650°C	-	IP40 - In 63A	346x717x92	48+8	2x20
MKEUGH48-850	-	850°C	IP40 - In 63A	346x717x92	48+8	2x20
MKEUGH60-650	650°C	-	IP40 - In 63A	346x842x92	60+10	2x30
MKEUGH60-850	-	850°C	IP40 - In 63A	346x842x92	60+10	2x30

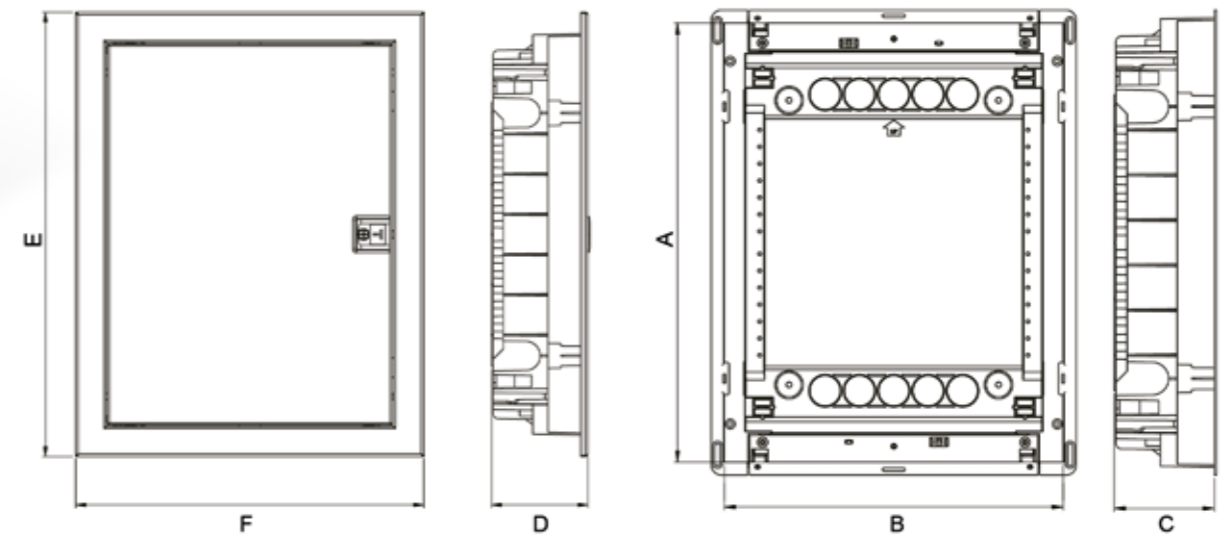

MODELL		A (mm)	B (mm)	C (mm)	D (mm)	E (mm)	F (mm)
MKEUGH12-850	MKEUGH12-650	274	306	87	92	317	346
MKEUGH24-850	MKEUGH24-650	399	306	87	92	442	346
MKEUGH36-850	MKEUGH36-650	549	306	87	92	592	346
MKEUGH48-850	MKEUGH48-650	673	306	87	92	717	346
MKEUGH60-850	MKEUGH60-650	799	306	87	92	842	346

TECHNISCHE DATEN

	GEHÄUSE	TÜR
MATERIAL	ABS (Acrylnitril-Butadien-Styrol)	Metall (Tür & Rahmen)
FARBE	RAL 9003	Weiß (RAL 9003)
SCHUTZART	IP40	BEMESSUNGSSPANNUNG AC 400V
GLÜHDRAHTTEST	650°C Standard/ 850°C Premium	GLÜHDRAHTTEST TERMINAL 960°C
HALTERUNGEN	selbstverlöschendes Material	TEMPERATURBESTÄNDIGKEIT -25°C / +60°C
BESTIMMUNGEN	gemäß IEC 60670	HALOGENFREI Ja

OVE | OVE/ONORM E 8001-2-30 entspricht VDE

ZUBEHÖR

Inklusive	Optional		
 Schutzabdeckungen	 Isolierte Doppel-Klemme	 Isolierte Schraublose-Klemme	 Anschlusswinkel horizontal
 Isolierte Klemme Standard	 Isolierte Klemme, Australien-Typ	 Schlüssel & Schloss	 Anschlusswinkel vertikal

DISBOX - MT

Die Sicherungskästen sind alle mit folgendem Zubehör ausgestattet:

- DIN-Schiene (TS35)
- PE & N Anschlussklemmen
- Schutzabdeckung für freien Platz
- Montagezubehör
- Verschlusskappen
- Installationsanleitung

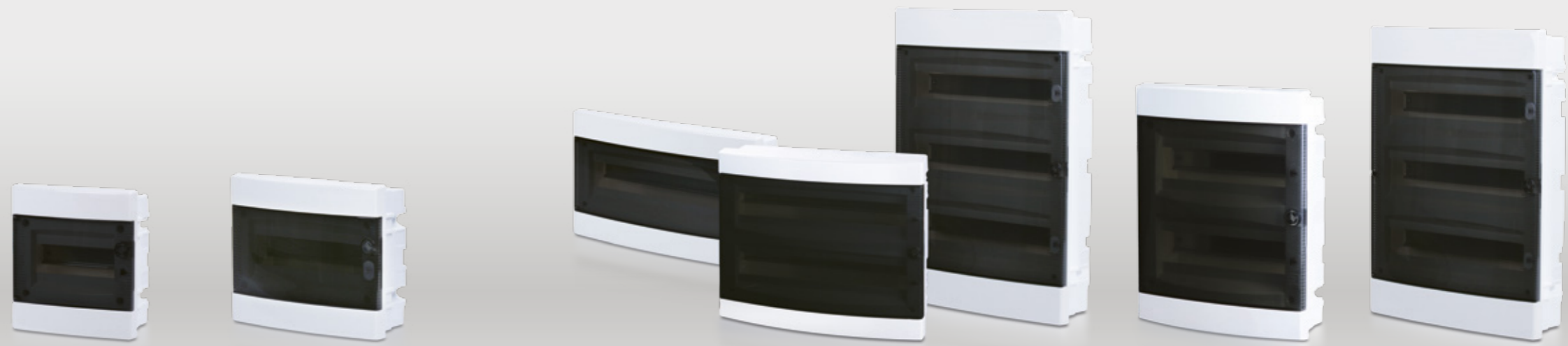

MKCUGH8-T

MKCUGH12-T

MKCUGH18-T

MKCUGH2X18-T

MKCUGH3X18-T

MKCUGH24-T

MKCUGH36-T

DISBOX-MT

Unterputz IP40

Mit weißer oder transparenter Tür



MODELL	TÜR	TYP	ABMESSUNGEN (mm)	ANZAHL DER MODULE	PE & N ANSCHLUSSKLEMME
MKCUGH8-T	Transparent	IP40 - In 63A	211x232x99	8	2x8
MKCUGH8-W	Weiß	IP40 - In 63A	211x232x99	8	2x8
MKCUGH12-T	Transparent	IP40 - In 63A	283x232x106	12	2x10
MKCUGH12-W	Weiß	IP40 - In 63A	283x232x106	12	2x10
MKCUGH18-T	Transparent	IP40 - In 63A	392x232x106	18	2x13
MKCUGH18-W	Weiß	IP40 - In 63A	392x232x106	18	2x13
MKCUGH24-T	Transparent	IP40 - In 63A	283x357x106	24	2x13
MKCUGH24-W	Weiß	IP40 - In 63A	283x357x106	24	2x13
MKCUGH2X18-T	Transparent	IP40 - In 63A	392x357x106	36	2x15
MKCUGH2X18-W	Weiß	IP40 - In 63A	392x357x106	36	2x15
MKCUGH36-T	Transparent	IP40 - In 63A	283x482x106	36	2x15
MKCUGH36-W	Weiß	IP40 - In 63A	283x482x106	36	2x15
MKCUGH3X18-T	Transparent	IP40 - In 63A	392x522x106	54	2x26
MKCUGH3X18-W	Weiß	IP40 - In 63A	392x522x106	54	2x26

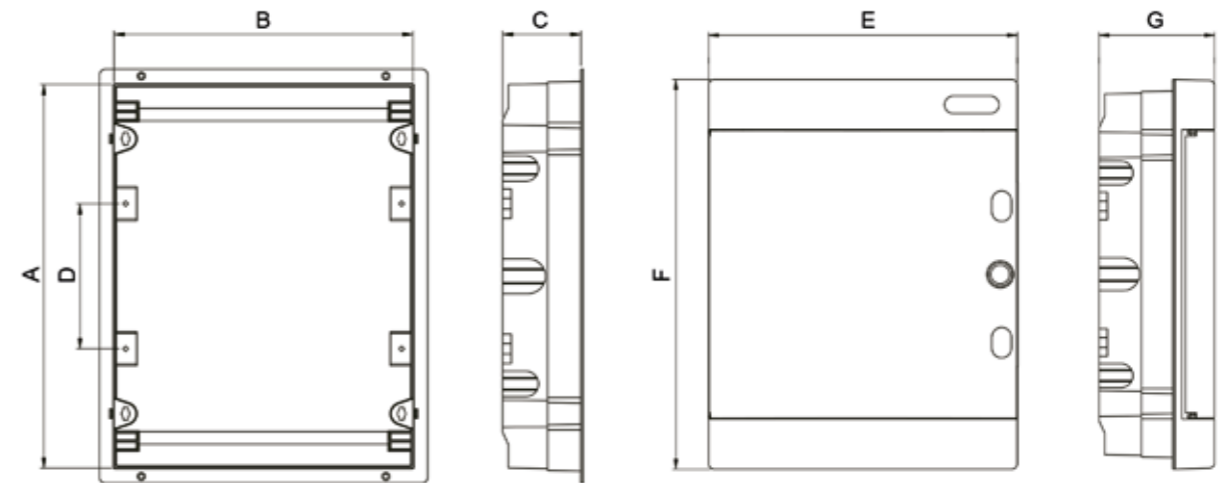

MODELL	A (mm)	B (mm)	C (mm)	D (mm)	E (mm)	F (mm)	G (mm)
MKCUGH8-T	212	201	68	-	211	232	99
MKCUGH8-W	212	201	68	-	211	232	99
MKCUGH12-T	212	273	68	-	283	232	106
MKCUGH12-W	212	273	68	-	283	232	106
MKCUGH18-T	212	373	68	-	392	232	106
MKCUGH18-W	212	373	68	-	392	232	106
MKCUGH24-T	336	273	68	125	283	357	106
MKCUGH24-W	336	273	68	125	283	357	106
MKCUGH2X18-T	336	373	68	125	392	357	106
MKCUGH2X18-W	336	373	68	125	392	357	106
MKCUGH36-T	460	273	68	125	283	482	106
MKCUGH36-W	460	273	68	125	283	482	106
MKCUGH3X18-T	502	373	68	125	392	522	106
MKCUGH3X18-W	502	373	68	125	392	522	106

TECHNISCHE DATEN

	GEHÄUSE	TÜR
MATERIAL	ABS (Acrylnitril-Butadien-Styrol)	ABS (Acrylnitril-Butadien-Styrol)
FARBE	RAL 9003	Transparent / Weiß (RAL 9003)
SCHUTZART	IP40	BEMESSUNGSSPANNUNG
GLÜHDRAHTTEST	650°C	AC 400V
HALTERUNGEN	selbstverlöschendes Material	GLÜHDRAHTTEST TERMINAL
BESTIMMUNGEN	gemäß IEC 60670	960°C
		TEMPERATURBESTÄNDIGKEIT
		-25°C / +60°C
		HALOGENFREI
		Ja

OVE/ONORM E 8001-2-30 entspricht VDE

ZUBEHÖR

Inklusive	Optional
Schutzabdeckungen	Isolierte Schraublose-Klemme
Isolierte Klemme Standard	Isolierte Doppel-Klemme
	Isolierte Klemme, Australien-Typ
	Hohlwandhalterungen
	Schlüssel & Schloss

DISBOX - DT

Die Sicherungskästen sind alle mit folgendem Zubehör ausgestattet:

- DIN-Schiene (TS35)
- PE & N Anschlussklemmen
- Schutzabdeckung für freien Platz
- Montagezubehör
- Verschlusskappen
- Installationsanleitung



MKAEUGH12-T MKAEUGH24-T MKAEUGH36-T MKAEUGH12-W MKAEUGH24-W MKAEUGH36-W

DISBOX-DT

Unterputz IP40
Mit weißer oder transparenter Tür

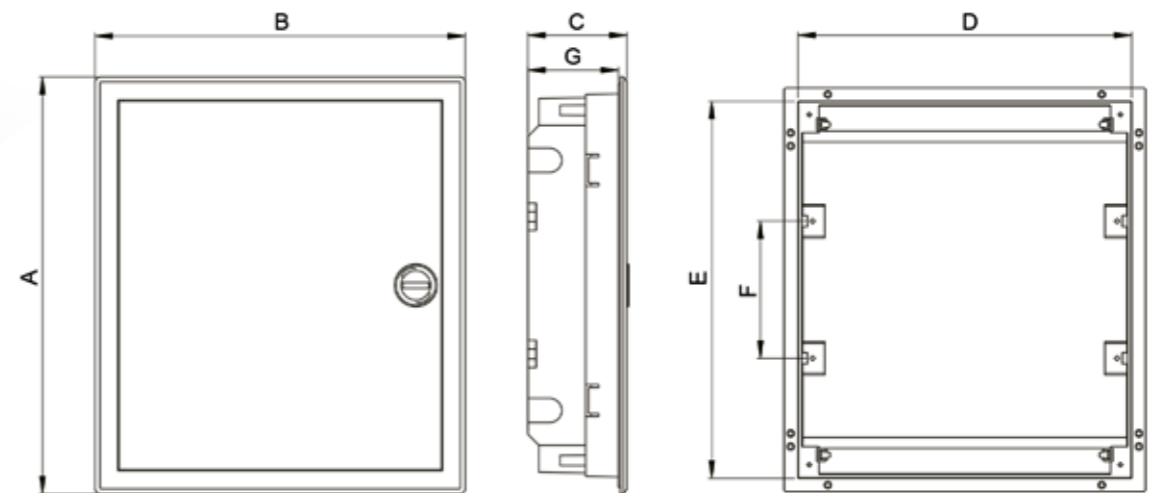

MODELL	TÜR	TYP	ABMESSUNGEN (mm)	ANZAHL DER MODULE	PE & N ANSCHLUSSKLEMME
MKAEUGH12-T	Transparent	IP40 - In 63A	338x260x92	12+2	2x10
MKAEUGH12-W	Weiß	IP40 - In 63A	338x260x92	12+2	2x10
MKAEUGH24-T	Transparent	IP40 - In 63A	338x380x92	24+4	2x13
MKAEUGH24-W	Weiß	IP40 - In 63A	338x380x92	24+4	2x13
MKAEUGH36-T	Transparent	IP40 - In 63A	338x508x88	36+6	2x15
MKAEUGH36-W	Weiß	IP40 - In 63A	338x508x88	36+6	2x15

MODELL		A (mm)	B (mm)	C (mm)	D (mm)	E (mm)	F (mm)	G (mm)
MKAEUGH12-T	MKAEUGH12-W	260	338	92	310	231	-	83
MKAEUGH24-T	MKAEUGH24-W	380	338	92	310	349	125	83
MKAEUGH36-T	MKAEUGH36-W	508	338	88	310	480	125	78

TECHNISCHE DATEN

	GEHÄUSE	TÜR
MATERIAL	Styrene	SA (Styrene Acrylonitrile)
FARBE	RAL 9003	Transparent / Weiß (RAL 9003)
SCHUTZART	IP40	BEMESSUNGSSPANNUNG AC 400V
GLÜHDRAHTTEST	650°C	GLÜHDRAHTTEST TERMINAL 960°C
HALTERUNGEN	selbstverlöschendes Material	TEMPERATURBESTÄNDIGKEIT -25°C / +60°C
BESTIMMUNGEN	gemäß IEC 60670	HALOGENFREI Ja

OVE/ONORM E 8001-2-30 entspricht VDE

ZUBEHÖR

Inklusive		Optional	
Schutzabdeckungen	Isolierte Klemme Standard	Isolierte Doppel-Klemme	Isolierte Klemme, Australien-Typ

DISBOX - XT

Die Multimediaverteiler sind alle mit folgendem Zubehör ausgestattet:

- Montageplatte
- Montagezubehör
- Installationsanleitung



MKEUGH24-MEDIA MKEUGH36-MEDIA MKEUGH48-MEDIA MKEUGH60-MEDIA

DISBOX-XT

Unterputz IP40 Multimediaverteiler
Metall Tür

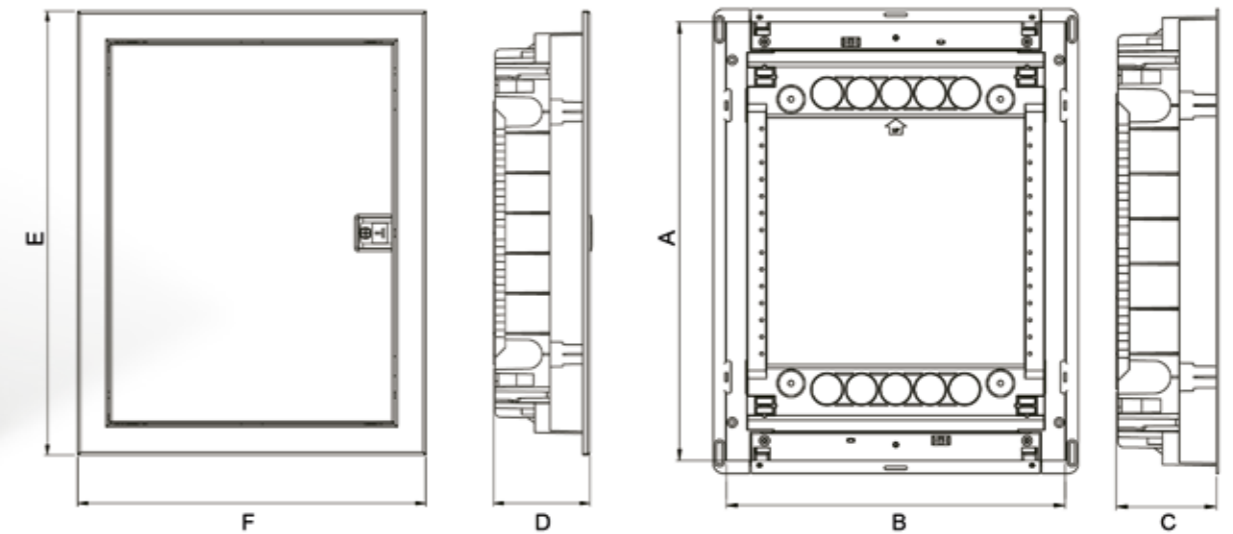

MODELL	TYP	ABMESSUNGEN (mm)	ANZAHL DER MODULE	PE & N ANSCHLUSSKLEMME
MKEUGH12-MEDIA	IP40 - In 63A	346x317x92	12+2	2x10
MKEUGH24-MEDIA	IP40 - In 63A	346x442x92	24+4	2x13
MKEUGH36-MEDIA	IP40 - In 63A	346x592x92	36+6	2x15
MKEUGH48-MEDIA	IP40 - In 63A	346x717x92	48+8	2x20
MKEUGH60-MEDIA	IP40 - In 63A	346x842x92	60+10	2x30

MODELL	A (mm)	B (mm)	C (mm)	D (mm)	E (mm)	F (mm)
MKEUGH12-MEDIA	274	306	87	92	317	346
MKEUGH24-MEDIA	399	306	87	92	442	346
MKEUGH36-MEDIA	549	306	87	92	592	346
MKEUGH48-MEDIA	673	306	87	92	717	346
MKEUGH60-MEDIA	799	306	87	92	842	346

TECHNISCHE DATEN

	GEHÄUSE	TÜR
MATERIAL	ABS (Acrylnitril-Butadien-Styrol)	Metall (Tür & Rahmen)
FARBE	RAL 9003	Weiß (RAL 9003)
SCHUTZART	IP40	BEMESSUNGSSPANNUNG AC 400V
GLÜHDRAHTTEST	650°C	GLÜHDRAHTTEST TERMINAL 960°C
HALTERUNGEN	selbstverlöschendes Material	TEMPERATURBESTÄNDIGKEIT -25°C / +60°C
BESTIMMUNGEN	gemäß IEC 60670	HALOGENFREI Ja

OVE/ONORM E 8001-2-30 entspricht VDE

ZUBEHÖR

Optional		
Halterung für WLAN Router	Anschlusswinkel horizontal	Trennwand mit integrierter Steckdose
Doppel-Steckdose	Anschlusswinkel vertikal	Schlüssel & Schloss

Klemmleisten

Isolierte Klemme



FLAMMBARKEIT	Selbstverlöschend V2
GLÜHDRAHTTEST	960°C
ANZAHL DER MODULE	≥ 12 module

Doppelte isolierte Klemme, Australien Typ

MATERIAL	PBT - Polyphenylen (Lumiloy)
FLAMMBARKEIT	Selbstverlöschend V2
GLÜHDRAHTTEST	960°C
ANZAHL DER MODULE	≥ 12 module



Schraublose isolierte Klemme



Isolierte Klemme für Serie DA



Erdung und Neutralleiter

K5 - 5 Anschlüsse | K8 - 8 Anschlüsse | K10 - 10 Anschlüsse | K140 - 1 Meter



LOCHGRÖSSE	5,5 mm
KABELGRÖSSE	24 mm ²
SCHRAUBENGRÖSSE	M5x8 Ph#2 Combi (±) Kreuzverzinkt A2

Erdung und Neutralleiter

(mit Halterung für DIN Schienen)

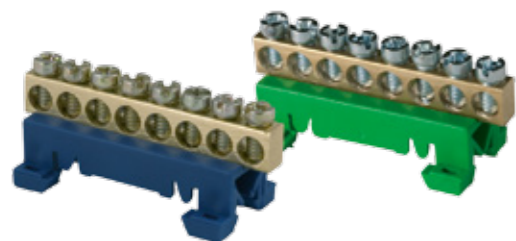

Isolierte Erdung und Neutralleiter für DIN Schienen

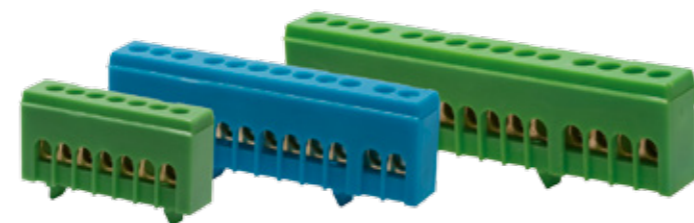

MKGHZB-06

MKGHZB-07

MKGHZB-08

Schloss mit Schlüssel

MKC Lock-M

MKD Lock-M

MKE Lock-M



Mehrfachstecker Box / SPI

Abmessungen: 80x80x28 mm



Halter für Elektrotechnik

Montageplatte, gelocht

MATERIAL	Stahl, verzinkt
HÖHE	172 mm
ANBAUMETHODE	Am Boden

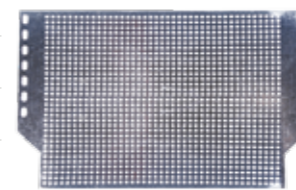

Montageplatte, gelocht

MATERIAL	Stahl, verzinkt
HÖHE	110 mm
ANBAUMETHODE	Pro Reihe



Halterung für WLAN Router

MATERIAL	pulverbeschichtetes Stahl
ABMESSUNGEN	90x90x117 mm



Anschlusswinkel vertikal

MATERIAL	ABS
ABMESSUNGEN	18x48x155 mm



Schutzabdeckungen / PP

MKGHZB-01



Trennwand mit integrierter Steckdose

Für Medienverteiler

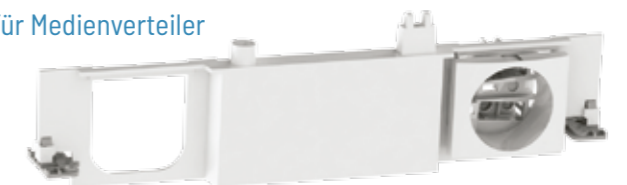

NB

ABMESSUNGEN 185x370x35 mm

NB2

ABMESSUNGEN 210x370x15 mm



Doppelsteckdose mit Halterung

für Montageplatte

FARBE	Arktis Weiß
BEMESSUNGSSTROM	16A
SPANNUNG	250V~



Anschlusswinkel horizontal

MATERIAL	Stahl, verzinkt
ABMESSUNGEN	110 mm



Gummi Kabeldurchführung

Gummi Kabeldurchführung



MATERIAL	EPDM - Halogenfrei, chemikalienbeständig und witterungsbeständig
SCHUTZART	IP67 gemäß EN60592
TEMPERATURBESTÄNDIGKEIT	-40°C +110°C (Unbelastetes Material)
TEST STANDARD	SEMKO 44:1984
SEMKO REPORT	0211038/01-07
FARBE	RAL 7035 (Grau)

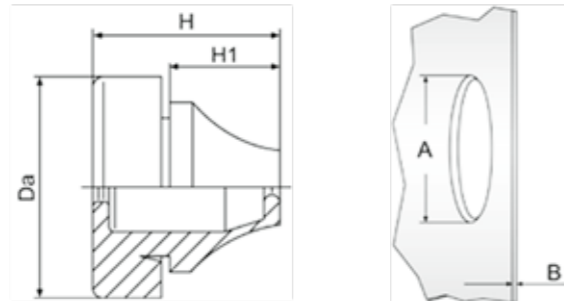

MODELL	GRÖSSE	KABELDURCHMESSER	A (mm)	B (mm)	Da (mm)	H (mm)	H1 (mm)	VPE
JSGTM12-G10	M12	4 - 7	12,5	0,5 - 2	20	12,8	5,6	10
JSGTM16-G10	M16	5 - 9	16,5	1 - 4	21	17,7	11	10
JSGTM20-G10	M20	8 - 13	20,5	1 - 4	25,5	20	13,4	10
JSGTM25-G10	M25	11 - 17	25,5	1 - 4	30,5	21,3	15,3	10
JSGTM32-G10	M32	15 - 20	32,5	1 - 4	38,5	24,6	18,6	10
JSGTM40-G10	M40	19 - 28	40,5	1 - 4	48,5	29,5	21,7	10
JSGTM50-G10	M50	27 - 35	50,5	1 - 4	60,5	34,8	25	10

MONTAGEHINWEISE

Geeignet für Löcher mit einer Wandstärke von 0,5 - 4mm Dicke

Schnelle und einfache Montage ohne Werkzeug



Kabelverschraubungen

Kabelverschraubung mit Gegenmutter

MATERIAL	Polyamid
SCHUTZART	IP65
TEMPERATURBESTÄNDIGKEIT	-20°C / +80°C
FARBE	RAL 7035 (Grau)

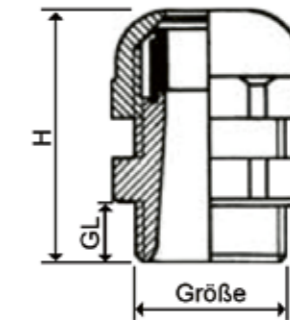

MODELL	GRÖSSE	KABELDURCHMESSER	H (mm)	GL (mm)	VPE
JSM12KVS-G10	M12	3 - 6,5	30	8	10
JSM16KVS-G10	M16	5 - 10	35	9	10
JSM20KVS-G10	M20	7 - 12	37	9	10
JSM25KVS-G10	M25	13 - 18	45	10	10
JSM32KVS-G10	M32	14 - 21	45	11	10
JSM40KVS-G10	M40	19 - 28	61	18	10
JSM50KVS-G10	M50	27 - 35	67	18	10

Kupfer Sammelschienen

Sammelschienen für MCB's

ARTIKEL	LÄNGE (mm)	POL	SEKTION (mm ²)	I (A)
MKGHBB-01	1000	56x1	10	63
MKGHBB-02	210	12x1	10	63
MKGHBB-03	1000	56x1	16	80
MKGHBB-04	210	12x1	16	80

Elemente | 1 Phase | Pin Typ



Sammelschienen für MCB's

ARTIKEL	LÄNGE (mm)	POL	SEKTION (mm ²)	I (A)
MKGHBB-05	1000	56x1	10	63
MKGHBB-06	210	12x1	10	63
MKGHBB-07	1000	56x1	16	80
MKGHBB-08	210	12x1	16	80

Elemente | 1 Phase | Pin Typ | Isoliert

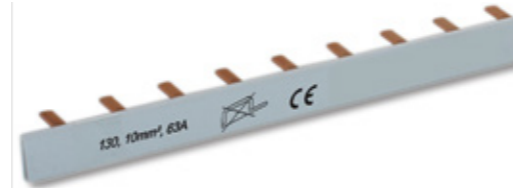

Sammelschienen

ARTIKEL	LÄNGE (mm)	POL	SEKTION (mm ²)	I (A)
MKGHBB-09	1000	19x3	10	63
MKGHBB-10	210	4x3	10	63
MKGHBB-11	1000	19x3	16	80
MKGHBB-12	210	4x3	16	80

3-Phase | Pin Typ | für MCB's | L-Typ

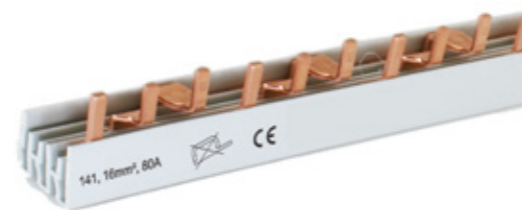

Sammelschienen

ARTIKEL	LÄNGE (mm)	POL	SEKTION (mm ²)	I (A)
MKGHBB-13	1000	19x3	10	63
MKGHBB-14	210	4x3	10	63
MKGHBB-15	1000	19x3	16	80
MKGHBB-16	210	4x3	16	80

3-Phase | Gabel Typ | für MCB's | L-Typ



Sammelschienen für MCB's

ARTIKEL	LÄNGE (mm)	POL	SEKTION (mm ²)	I (A)
MKGHBB-17	1000	56x1	10	63
MKGHBB-18	210	12x1	10	63
MKGHBB-19	1000	56x1	16	80
MKGHBB-20	210	12x1	16	80

Elemente | 1 Phase | Gabel Typ | Isoliert

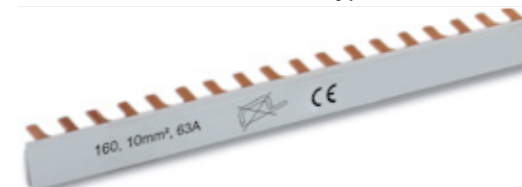

Sammelschienen Technische Daten

BESCHREIBUNG

TYP | 1 / 3 - phasen

TECHNISCHE DATEN

MATERIAL | Kupfer
ISOLATION | ABS
FARBE | RAL 7035

GENERELLE DATEN

WÄRMEBESTÄNDIGKEITSTEMPERATUR | ABS ≥ 80°C UL94 V0
GLÜHDRAHT FLAMMBARKEIT | ABS 960°C / 3,2 mm
NORMEN | EN 60947-1:2007 / IEC 60947-1:2007
IMPULSSPANNUNGSSTÄRKE | ≥ 4,5 kV
MINIMALER LUFTABSTAND | ≥ 5,5 mm
MAXIMALE BETRIEBSSPANNUNG | 690 V AC / DC
SCHUTZKLASSE | IP 20
KURZSCHALTUNG | ICC 25kA - NH3 355A gC500V JM
DIELEKTRISCHE STÄRKE | > 32 kV / mm
MAX. STROM UND PHASE | 63 A 80 A
PRODUKTGRÖSSE MM² | 10 mm² 16 mm²

MONTAGEHINWEISE

Aus Sicherheitsgründen müssen alle verkürzten Stromschienen mit geeigneten Endabdeckungen abgedeckt werden.

FÜHRUNG

Zuführung am Anfang oder Ende der Stange.

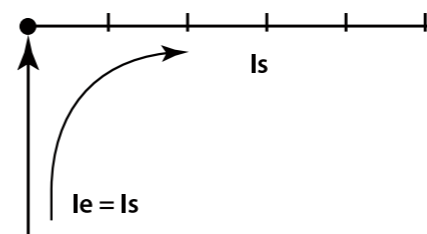

Bei der Mitteneinspeisung ist die Summe der Abzweigströme S1...Sn pro Stange zu berücksichtigen. Abzweig darf nicht größer als der maximale Sammelschienenstrom sein.

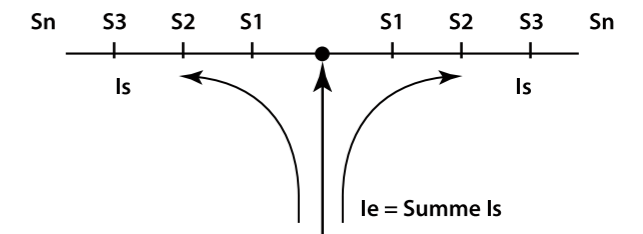



Breuell Ingenieurbüro GmbH

📍 Grützmühlenweg 46 - 22339 Hamburg

☎ (+49) 040-538092-255

📠 (+49) 040-538092-85

✉ info@boxexpert.de

🌐 www.boxexpert.de

